

### Стандартные функции

■ Маховик

■ Шток

■ Обратное седло

■ Вращающаяся тарелка

■ Запрессованное седло

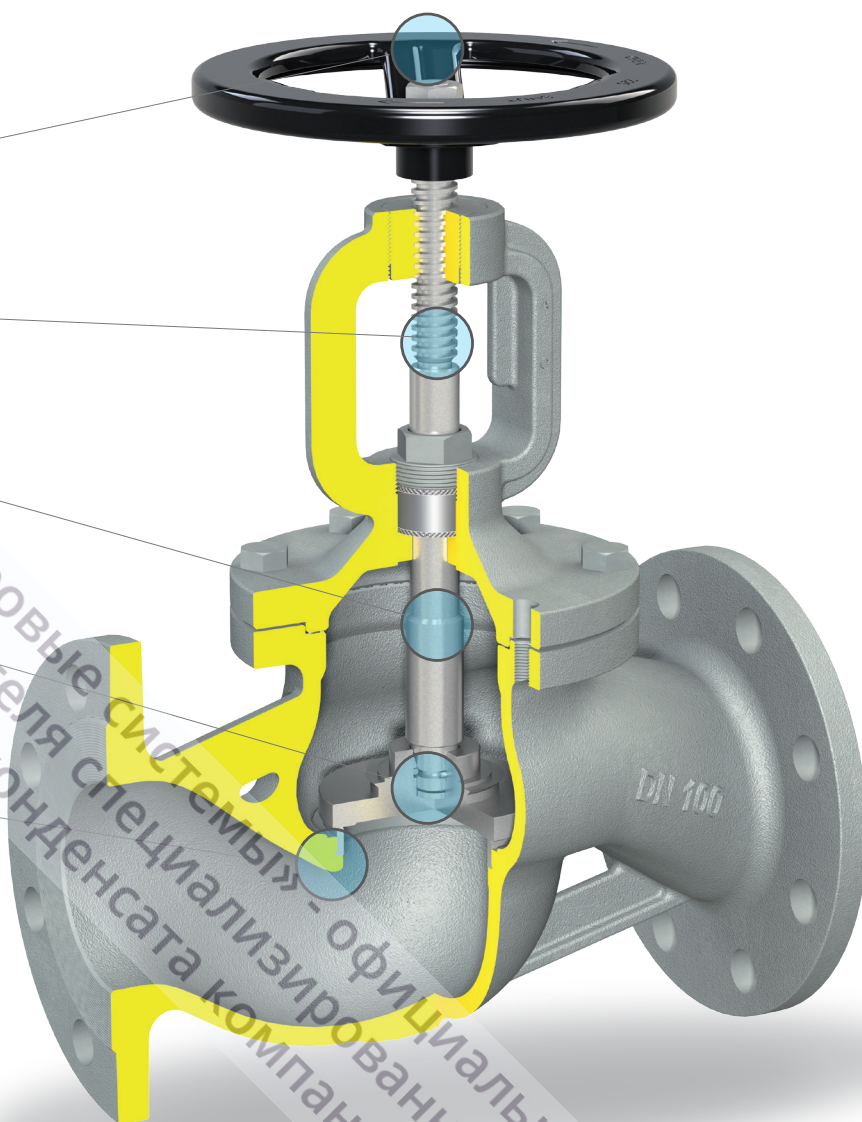

### Применение

Системы передачи тепла, тепловые электростанции, промышленные котлы и резервуары, районные котельные, термомасляные установки и т.д.

### Среды

Горячая вода и / или перегретая вода, пар, воздух, термомасло и т.д.

### Материалы

№	Части	Материал
1	Корпус	Ковкий чугун Ковкий чугун EN-GJS-
2	Уплотнитель	Ковкий чугун Ковкий чугун EN-GJS-
3	Седло	Нерж. сталь 1.4021
4	Диск	Нерж. сталь 1.4021
5	Шток	Нерж. сталь 1.4021
6	Тарелка	Нерж. сталь 1.4021
7	Прокладки	Графит+Нерж. сталь
8	Прокладки	Графит
9	Маховик	Сталь
10	Болты	Сталь

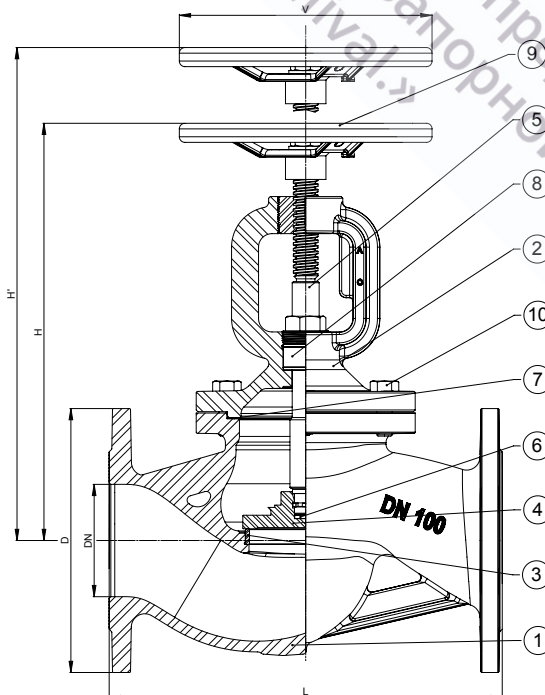

## Размеры

KV при разной степени открытия для исполнения 153/R

DN	D	L	H	H'	V	Kg	Kv
	mm	mm	mm	mm	mm		m <sup>3</sup> /h
15	95	130	220	226	100	3,5	4,6
20	105	150	220	226	100	4,5	7,3
25	115	160	225	232	100	5	11,7
32	140	180	225	233	125	6,5	16,8
40	150	200	260	270	150	9,5	26,7
50	165	230	260	273	150	12	42,6
65	185	290	335	356	200	19,5	77,9
80	200	310	335	360	200	22,5	111
100	235	350	380	405	225	33,5	177
125	270	400	415	450	250	45,5	262
150	300	480	465	510	350	66	368
200	360	600	620	680	400	116	664

DN	15	20	25	32	40	50	65	80	100	125	150	200
20%	0.33	0.84	1.3	2.2	3.72	8.26	8.91	16.1	21.1	35.9	51.1	72
40%	0.99	1.77	2.81	4.53	7.24	14.2	18	30.9	40.4	60.9	109	143
60%	2.17	3.52	4.91	8.3	13.5	22.2	34.2	55.2	74.6	103	190	258
80%	3.27	5.47	7.64	12.5	19.8	30.8	53.8	80.4	117	154	252	377
100%	4.19	6.77	9.22	15.4	24.5	36.5	64.1	91.7	138	182	286	446

## Условия работы

Температура [°C]	-10/120	150	200	250	300	350
Давление [bar]	25	24,3	23	21,8	20	17,5

При превышении указанных перепадов давления на клапане, требуется применять разгруженный по давлению затвор.

DN	150	200
Давление [bar]	21	14

## Варианты исполнения

153/R

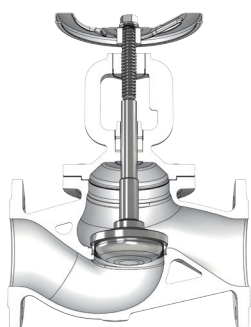

С регулирующим затвором

153/EQ

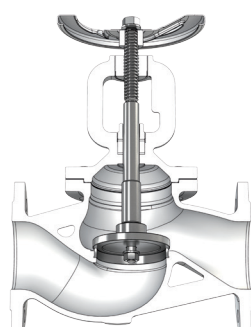

С балансировочным затвором

153/T

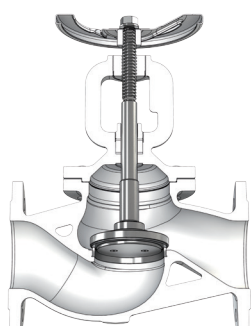

Диск с мягким уплотнением, съемный

153/RT

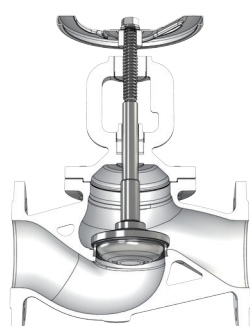

Регулирующий диск с мягким уплотнением PTFE  
сменный диск

153/A

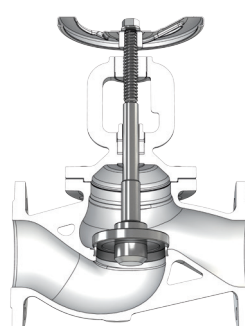

Диск с функцией обратного и запорного  
клапана

